

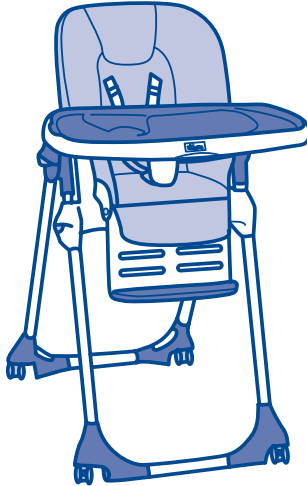

Polly



Instructions for Use Instrucciones de uso Mode d'emploi

Please save these instructions for future use.

Por favor conserve estas instrucciones para uso futuro.

Veuillez conserver ce mode d'emploi pour éventuellement vous y référer.

IMPORTANT SAFETY NOTICES

Read these instructions carefully before using your highchair and keep them for future reference. Your child's safety is your responsibility.

- Do not leave your child unattended.
- Do not use this highchair for more than one child at a time and do not leave other children playing unattended near the highchair.
- Do not use the highchair if any part is broken, torn, or missing.
- Ensure that all components are correctly fitted and adjusted before use.
- Do not place any heavy bags, packages, or other items on the highchair tray. They may cause the chair to tip over.
- To avoid the danger of suffocation, remove all plastic covers before using the highchair. Immediately destroy the plastic cover to keep it away from babies and children.
- Do not leave the highchair near walls, curtains, or windows, where the child can become tangled, or where a child may be able to use its feet to push against the highchair.
- To avoid the risk of fire, never leave the highchair near sources of strong heat such as open fires, electric heaters, and gas stoves. If the chair is exposed to direct sunlight, wait for it to cool down before placing your child in it.

This highchair is recommended for children up to 36 months old, or for children who weigh less than 37 pounds. This highchair is for children who can sit up unaided.

Do not use accessories, spare parts, and components other than those supplied by the manufacturer.

Thank You for Buying



Should you have any questions or problems please do not return product to store!

Please contact us for United States purchases only at:

Telephone: 1-877-424-4226

Fax: 717-735-0888

E-mail: info@chiccousa.com

URL: www.chiccousa.com

INSTRUCTIONS FOR USE

⚠ WARNING When opening the highchair, ensure that your child, or other children, are at a safe distance. Ensure that during these operations, the movable parts of the highchair do not come into contact with your child.

The ends of the front and rear legs have a different shape to avoid errors in the assembly phase.

HOW TO ASSEMBLE / OPEN THE HIGHCHAIR

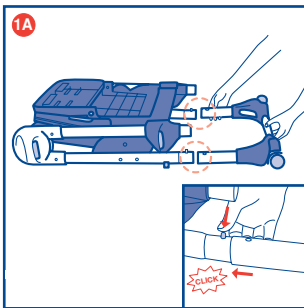

1A. Fix the legs to the highchair frame as shown in diagram 1.

Rear legs: keep the two locking buttons located at the base of the frame pressed down and insert the legs. The parts are correctly locked only when the two locking buttons come out from the holes on the legs, and an audible click is heard, signalling that the legs are securely fitted (diagram 1A).

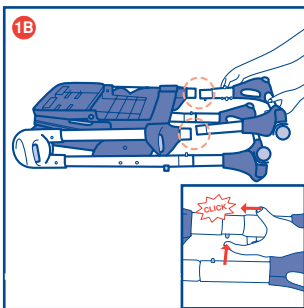

1B. Front legs: keep the two locking buttons, located at the base of the frame, pressed down and insert the legs into the structure. The parts are locked only when the two locking buttons come out from the holes on the legs, and an audible click is heard, signalling that the legs are securely fitted (diagram 1B).

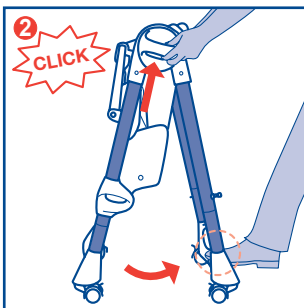

2. Stand at the back of the highchair and hold the two side joints, then press the open / close buttons. At the same time, open the Highchair legs using your foot, until an audible click is heard, signalling that the legs are locked in the open position (diagram 2).

INSTRUCTIONS FOR USE

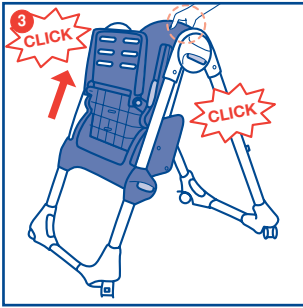

3. Raise the seat by holding the upper part of the backrest and pull it upward, until the desired height is reached (diagram 3). The Highchair can be adjusted to 7 height positions.

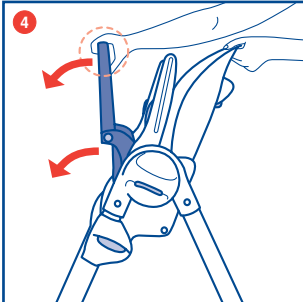

4. Lower the seat and leg rest with your hands (diagram 4). The seat is fixed to the frame by a fastening device.

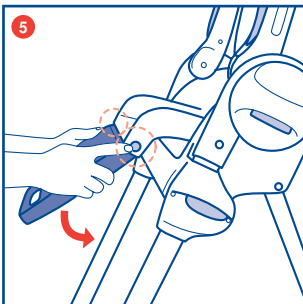

5. Press the side adjustment buttons and lower the leg rest in a vertical position (diagram 5).

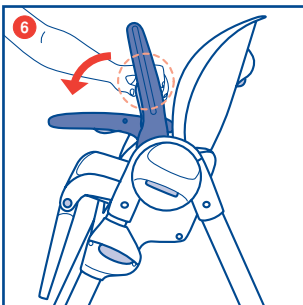

6. Lower the armrests by pressing the two buttons located at the rear of the armrests (diagram 6)

⚠ WARNING The armrests must always be maintained in a horizontal position. The armrests can be maintained in a vertical position only when closing the Highchair.

INSTRUCTIONS FOR USE

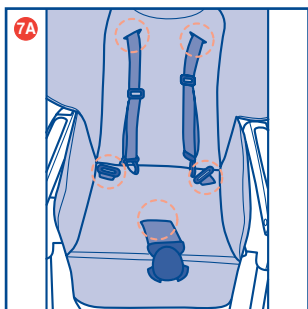

7A. Fit the vinyl cover to the Highchair frame by sliding the safety harness and D-Rings into the appropriate loops (diagram 7A).

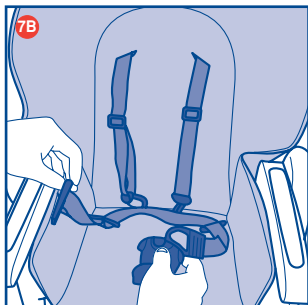

7B. Slide the lap belt through the D-Rings and insert the clips into the buckle (diagram 7B)

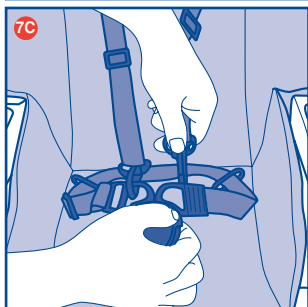

7C. Fit the spring catches (diagram 7C).

Repeat steps 7A, 7B and 7C with fabric cover (included only on certain models)”

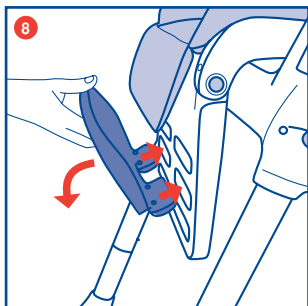

8. Insert the footrest, turn it until the use position is reached, and lock it (diagram 8). The footrest can be adjusted to 3 positions.

The child can now be seated in the Highchair.

INSTRUCTIONS FOR USE

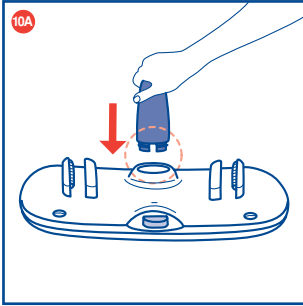

10A & 10B. Fit the rigid crotch strap to the tray (diagram 10A, diagram 10B). The design of the crotch strap attachment only allows one type of assembly operation.

The tray can now be fitted to the Highchair.

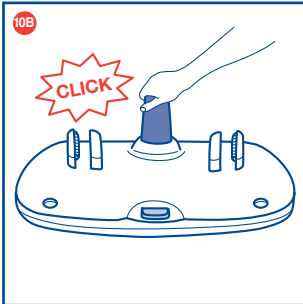

⚠ WARNING IMPORTANT FOR YOUR CHILD'S SAFETY - Always fit the rigid crotch strap to the tray before fitting the tray to the Highchair. Once the rigid crotch strap has been fitted, it must never be removed.

INSTRUCTIONS FOR USE

! WARNING The use of the safety harness and fabric crotch strap is necessary to guarantee the safety of your child. The tray alone does not guarantee the safety of your child. Always use the **SAFETY HARNESS!**

SAFETY HARNESS

The highchair has a 5-point safety harness.

11. Release the safety harness (diagram 11)

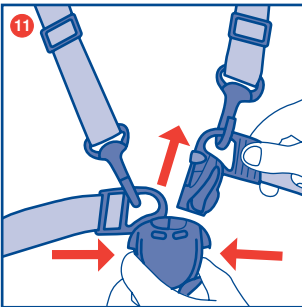

12. Place the child in the highchair and fasten it with the safety harness (diagram 12)
The safety harness can be adjusted to two height positions.

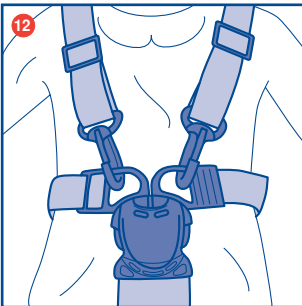

! WARNING **IMPORTANT FOR YOUR CHILD'S SAFETY - Always fit the rigid crotch strap to the tray before fitting the tray to the Highchair. Once the rigid crotch strap has been fitted, it must never be removed.**

FITTING/ADJUSTING THE Tray

The tray can now be fitted to the Highchair.
The tray can be adjusted to 3 positions.

FITTING/ADJUSTING THE TRAY

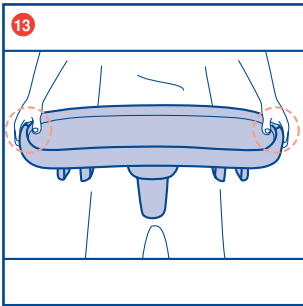

13. Hold the tray in your hands (diagram 13).

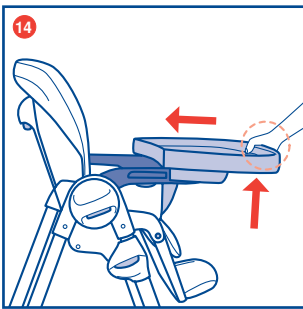

14. Insert the armrests in the guides located under the tray while simultaneously pressing the lower locking button (diagram 14).

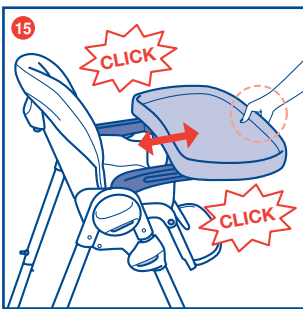

15. Move the tray until the desired position is reached and release the button. If the tray is not automatically locked on the armrests, move the tray until a click is heard, signalling that the tray is locked (diagram 15). **WARNING:** Always ensure that the tray is locked correctly to the armrests before use.

⚠ WARNING Never leave the tray fitted in a position in which the danger signs are visible on the armrests: **IT IS NOT safe!**

INSTRUCTIONS FOR USE

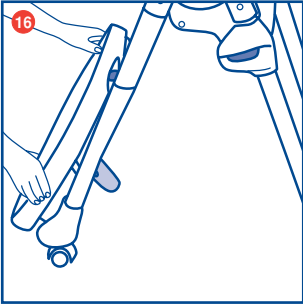

16. To remove the tray, pull it in an outward direction while keeping the lower button pressed. When not in use, the tray can be stored away at the rear of the frame by using the two appropriate fixing points (diagram 16).

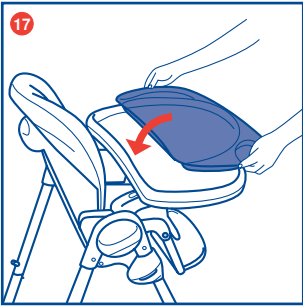

17. The Highchair has a tray cover. This can be fixed / removed from the tray by lifting at the handle grips (diagram 17).

⚠ WARNING Always ensure that the tray cover is correctly fitted to the tray during use.

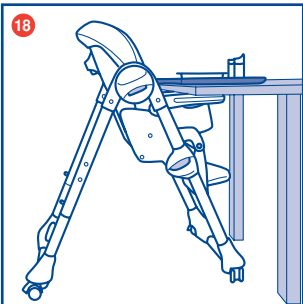

18. The tray cover can be used as a convenient serving tray if the child eats sitting directly at the table with his/her parents (diagram 18).

ADJUSTING THE HEIGHT OF THE HIGHCHAIR

The Highchair can be adjusted to 7 height positions.

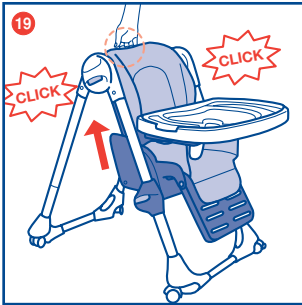

19. To raise the seat: Hold the upper part of the backrest and pull it upward, until the desired height is reached (diagram 19).

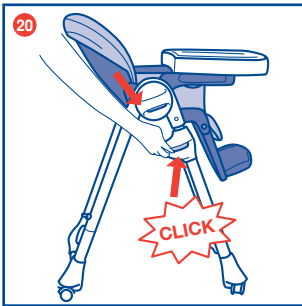

20. To lower the seat: Press the two side buttons simultaneously and lower the seat, until the desired height is reached (diagram 20).

⚠ WARNING Do not carry out this operation with the child sitting in the Highchair.

RECLINING BACKREST ADJUSTMENT

The backrest of the Highchair can be adjusted to 3 positions.

INSTRUCTIONS FOR USE

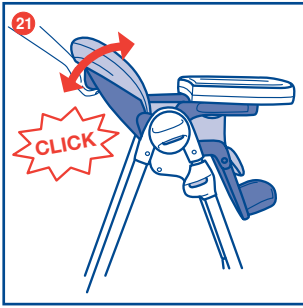

21. To adjust the the backrest, press the button located at the rear top, recline the backrest until the desired position is reached and release the button, the backrest will lock automatically and an audible click is heard, signalling that it is locked into position (diagram 21).

LEG REST

The leg rest of the Highchair can be adjusted to 3 positions.

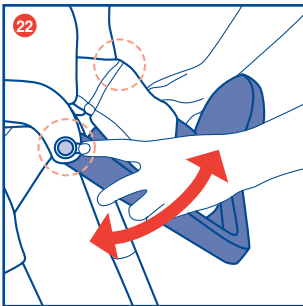

22. Press the two side adjustment buttons and recline the leg rest, until the desired position is reached (diagram 22).

FOOTREST

The footrest of the Highchair can be adjusted to 3 height positions.

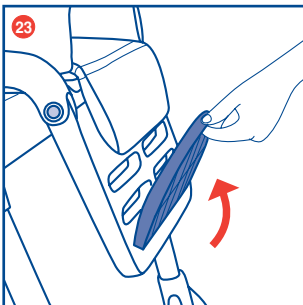

23. From the use position, turn the footrest until it is parallel to the leg rest, and unlock it (diagram 23).

FOOTREST

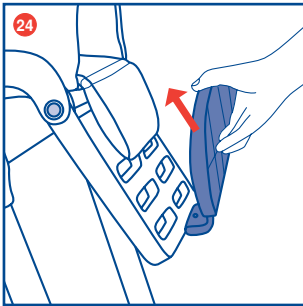

24. Remove the footrest and fit it at the desired height (diagram 24).

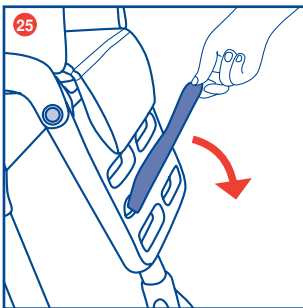

25. Turn the footrest until the new desired use position is obtained, and lock it into position (diagram 25).

WHEELS AND BRAKES

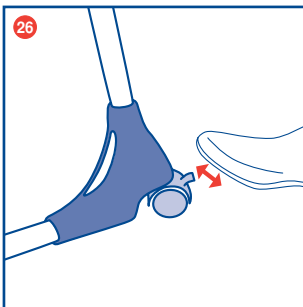

26. To apply the brakes, lower the wheels locking levers. To release the brakes raise the wheels locking levers (diagram 26).

WARNING: Always lock the wheels when the child is sitting in the stationary Highchair, or when the Highchair is open but not in use.

WARNING: Always place the Highchair on a horizontal, stable surface. Never place the Highchair near stairs or steps.

⚠ WARNING When opening the highchair, ensure that your child, or other children, are at a safe distance. Ensure that during these operations the movable parts of the highchair do not come into contact with your child.

If it is fitted, remove the tray before starting any closing operations and stored it away at the rear of the frame, by using the two appropriate securing joints.

CLOSING THE HIGHCHAIR

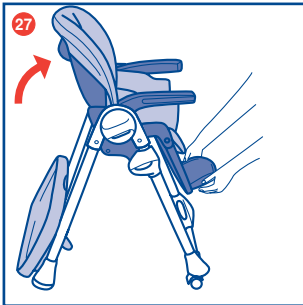

27. Put the backrest in a vertical position and the leg rest in a down position (diagram 27).

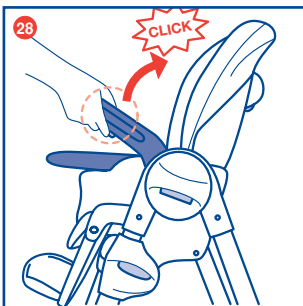

28. Raise the armrest in a vertical direction by pressing the buttons located on the lower part of the arm rests, until an audible click is heard (diagram 28).

CLOSING THE HIGHCHAIR

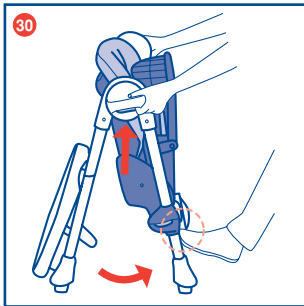

30. Lower the seat by pressing the two side buttons at the same time, as shown in the diagram (diagram 30).

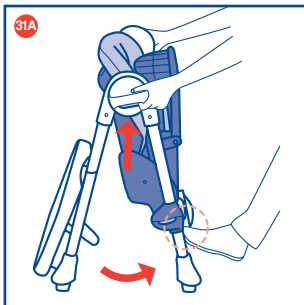

31A & 31B. Press the buttons at the center of the side joints and, at the same time, close the legs of the Highchair using your foot (diagram 31A), until an audible click signals that the Highchair is locked in the closed position. **WARNING:** Check that the frame is closed and the wheels are positioned in a way that the frame can stand upright on its own (diagram 31B).

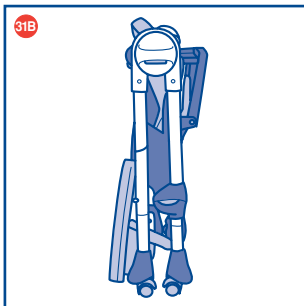

CLEANING AND MAINTENANCE

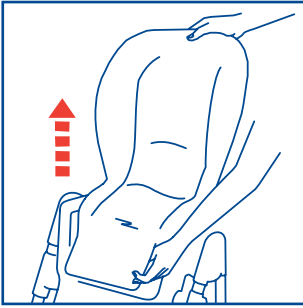

CLEANING

You can remove the seat pad for cleaning.

To do so, unfasten the restraint harness and pull the seat pad upward. You can spot clean the seat pad with a damp cloth and mild detergent. Do not use bleach.

MAINTENANCE

Lubricate only when necessary using a dry silicone based lubricant.

- Clean all plastic parts periodically using a soft damp cloth and mild detergent. Do not use bleach.
- Check the wheels periodically for signs of wear or damage and keep them clean of dust or sand.
- Prolonged exposure to sunlight will cause the fabric to fade.
- Serving tray insert can be washed in the dishwasher. Main tray can be wiped clean using a soft damp cloth and mild detergent. Do not use bleach.

FOR MORE INFORMATION

If you have any questions or comments about this product, or are missing any of the parts, please contact us in one of the following ways:

- By phone (toll free): (877)-424-4226
- By e-mail: info@chiccousa.com
- By mail: 1835 Freedom Road,
Lancaster, PA 17601

For service in Canada contact ISIS Inc. at / Pour assistance au Canada, communiquer avec ISIS Inc. au :

514-344-3045 or / ou

2260 Guenette

Saint Laurent (Québec) H4R 2M7

Canada



MEDIDAS DE SEGURIDAD IMPORTANTES

Lea con atención estas instrucciones antes de usar la silla de comer y consérvelas para referencia futura. La seguridad de su hijo es su responsabilidad.

- No deje al niño sin supervisión.
- No use esta silla de comer para más de un niño a la vez, ni deje a otros niños jugar cerca de la silla de comer sin supervisión.
- No use la silla de comer si le falta alguna pieza, o bien, si alguna pieza está rota o desgastada.
- Asegúrese de que todos los componentes estén correctamente instalados y ajustados antes de usar.
- No coloque ninguna bolsa, paquete u otro artículo pesado sobre la charola de la silla de comer, ya que podrían causar que la silla de comer se voltee.
- Para evitar el peligro de asfixia, quite todas las cubiertas de plástico antes de usar la silla de comer. Destruya inmediatamente la cubierta de plástico para mantenerla fuera del alcance de bebés y niños.
- No deje la silla de comer cerca de paredes, cortinas ni ventanas, en las cuales el niño se pueda enredar, o donde pueda usar los pies para empujar contra la silla de comer.
- Para evitar el riesgo de incendios, nunca deje la silla de comer cerca de fuentes de calor intenso, como llamas abiertas, calentadores eléctricos o estufas de gas. Si la silla se expone directamente a la luz solar, espere a que se enfríe antes de sentar al niño en ella.

Esta silla de comer se recomienda para niños de hasta 36 meses de edad, o para niños que pesan menos de 37 libras. La silla de comer es para niños que se pueden mantener sentados sin ayuda.

No use accesorios, piezas de repuesto ni componentes diferentes a los suministrados por el fabricante.

Gracias por comprar



En caso de tener alguna pregunta o problema, ¡por favor no devuelva el producto a la tienda!

Sírvase comunicarse con nosotros con referencia a compras hechas en Estados Unidos solamente, a:

Teléfono: 1-877-424-4226

Fax: 717-735-0888

Correo electrónico: info@chiccousa.com



ADVERTENCIA

Cuando abra la silla de comer, asegúrese de que su hijo, u otros niños, se encuentren a una distancia segura. Cerciórese de que durante estas operaciones, las piezas móviles de la silla de comer no tengan contacto con el niño.

Los extremos de las patas delanteras y traseras tienen forma diferente para evitar errores de ensamblaje.

CÓMO ENSAMBLAR Y ABRIR LA SILLA DE COMER

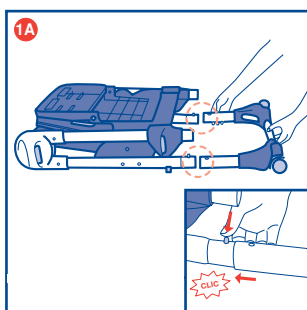

1A. Fije las patas al armazón de la silla de comer como se muestra en el diagrama 1.

Patatas traseras: mantenga oprimidos los dos botones de sujeción, ubicados en la base del armazón, e inserte las patas. Las piezas están aseguradas correctamente sólo cuando los dos botones de sujeción salen de los agujeros de las patas y se escucha un clic, indicando que las patas están bien ajustadas (diagrama 1A).

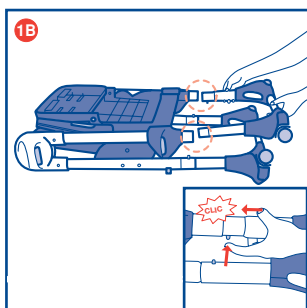

1B. Patas delanteras: mantenga oprimidos los dos botones de sujeción, ubicados en la base del armazón, e inserte las patas en la estructura. Las piezas están aseguradas sólo cuando los dos botones de sujeción salen de los agujeros y se escucha un clic, indicando que las patas están bien ajustadas (diagrama 1B).

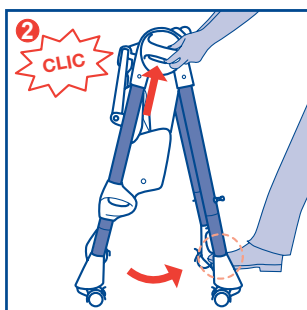

2. Párese detrás de la silla de comer y sujete las dos uniones laterales. Enseguida oprima los botones de abrir / cerrar. Al mismo tiempo abra las patas de la silla de comer usando su pie, hasta que escuche un clic, indicando que las patas están aseguradas en la posición abierta (diagrama 2).

INSTRUCCIONES DE USO

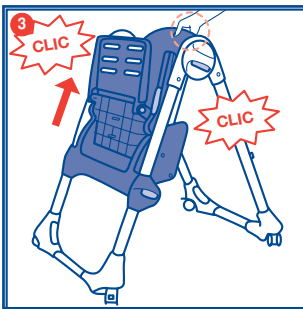

3. Eleve el asiento sujetando la parte superior del respaldo y estirándolo hacia delante hasta alcanzar la altura deseada (diagrama 3). La silla de comer se puede ajustar a 7 posiciones.

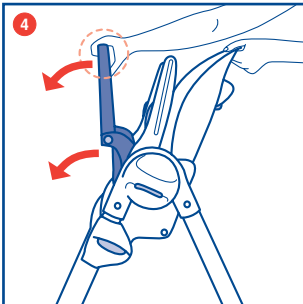

4. Baje el asiento y el reposapiernas con las manos (diagrama 4). El asiento está fijo al armazón mediante un dispositivo de sujeción.

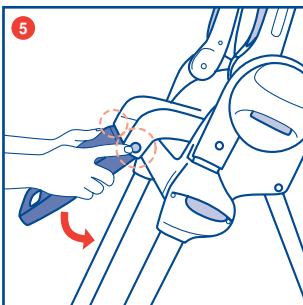

5. Oprima los botones laterales de ajuste y baje el reposapiernas en posición vertical (diagrama 5).

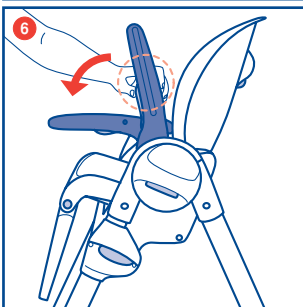

6. Baje los apoyabrazos oprimiendo los dos botones ubicados en la parte posterior de los apoyabrazos (diagrama 6).



ADVERTENCIA

Los apoyabrazos se deben mantener siempre en posición horizontal. Los apoyabrazos se pueden mantener en posición vertical únicamente cuando se cierra la silla de comer.

INSTRUCCIONES DE USO

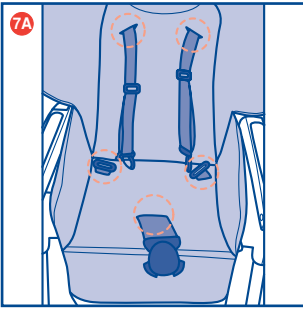

7A. Acople la cubierta de vinilo al armazón de la silla de comer deslizando el arnés de seguridad y los anillos D en los recodos correspondientes (diagrama 7A).

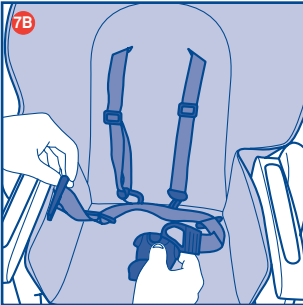

7B. Deslice el cinturón del regazo a través de los anillos D e inserte las presillas en la hebilla (diagrama 7B)

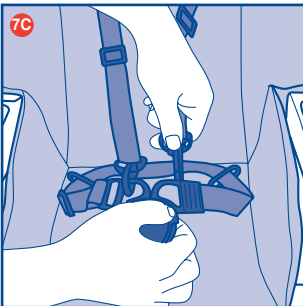

7C. Ajuste los retenes de resorte (diagrama 7C).

Repita los pasos 7A, 7B y 7C con la cubierta de tela (incluida sólo en ciertos modelos).

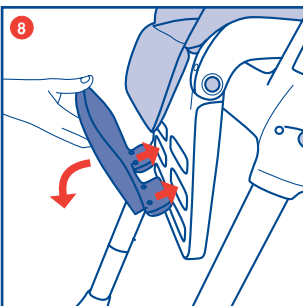

8. Inserte el reposapiés, gírelo hasta alcanzar la posición de uso, y atórelo (diagrama 8). El reposapiés se puede ajustar a 3 posiciones.

Ahora el niño se puede sentar en la silla de comer.

INSTRUCCIONES DE USO

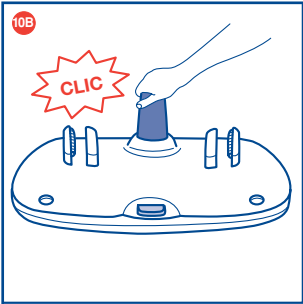
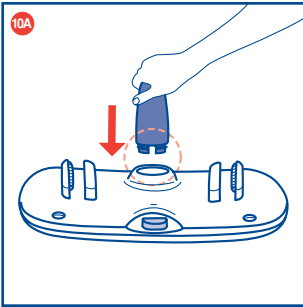

10A y 10B. Ajuste la correa rígida de la entrepierna a la charola (diagrama 10A, diagrama 10B). El diseño del aditamento de la correa de la entrepierna sólo permite un tipo de operación de montaje.

Ahora la charola se puede colocar a la silla de comer.



ADVERTENCIA

INFORMACIÓN IMPORTANTE PARA LA SEGURIDAD DE SU HIJO – Ajuste siempre la correa rígida de la entrepierna a la charola antes de colocar la charola en la silla de comer. Una vez que se haya ajustado la correa rígida de la entrepierna, nunca se debe quitar.



El uso del arnés de seguridad y de la correa rígida de la entrepierna es necesario para garantizar la seguridad de su hijo. La charola por sí sola no garantiza la seguridad de su hijo. ¡Use siempre el **ARNÉS DE SEGURIDAD!**

ARNÉS DE SEGURIDAD

La silla de comer tiene un arnés de seguridad de 5 puntos.

11. Suelte el arnés de seguridad (diagrama 11).

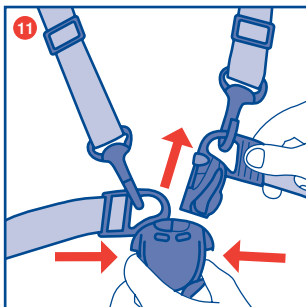

12. Coloque al niño en la silla de comer y asegúrelo con el arnés de seguridad (diagrama 12). El arnés de seguridad se puede ajustar a dos posiciones de altura.

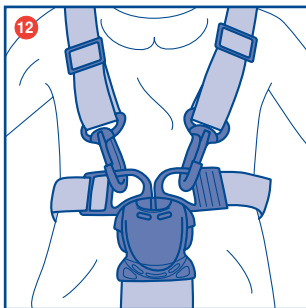

INFORMACIÓN IMPORTANTE PARA LA SEGURIDAD DE SU HIJO – Ajuste siempre la correa rígida de la entrepierna a la charola antes de colocarla en la silla de comer. Una vez que se haya ajustado la correa rígida de la entrepierna, nunca se debe quitar.

AJUSTE DE LA Charola

Ahora la charola se puede colocar en la silla de comer.

La charola se puede ajustar a 3 posiciones.

AJUSTE DE LA CHAROLA

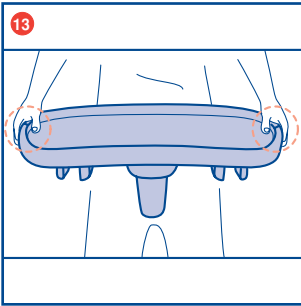

13. Sujete la charola en las manos (diagrama 13).

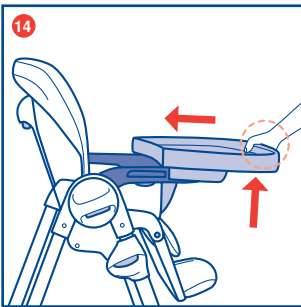

14. Inserte los apoyabrazos en las guías ubicadas debajo de la charola a la vez que oprime simultáneamente el botón de sujeción inferior (diagrama 14).

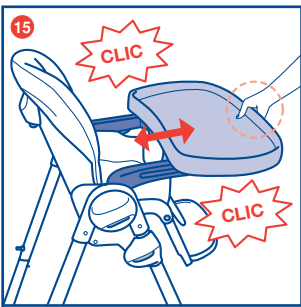

15. Mueva la charola hasta alcanzar la posición deseada y suelte el botón. Si la charola no se fija automáticamente en los apoyabrazos, muévala hasta escuchar un clic, indicando que la charola está fija (diagrama 15). ADVERTENCIA: Asegúrese siempre de que esté correctamente asegurada a los apoyabrazos antes de usar.



ADVERTENCIA

Nunca deje la charola fija en una posición en la cual queden visibles las señales de peligro de los apoyabrazos: ¡NO ES seguro!

INSTRUCCIONES DE USO

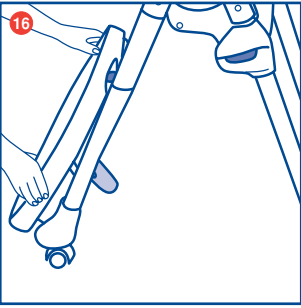

16. Para quitar la charola, estírela hacia fuera a la vez que mantiene oprimido el botón inferior. Cuando no esté en uso, la charola se puede guardar en la parte posterior del armazón utilizando los dos puntos de sujeción correspondientes (diagrama 16).

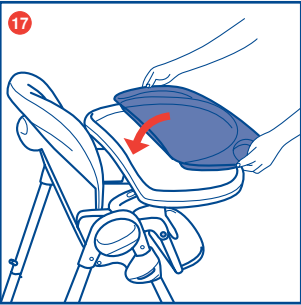

17. La silla de comer tiene una cubierta de la charola. Ésta se puede fijar o quitar de la charola levantando de las sujeciones de la asidera (diagrama 17).



ADVERTENCIA

Asegúrese siempre de que la cubierta de la charola esté correctamente colocada a la charola durante el uso.

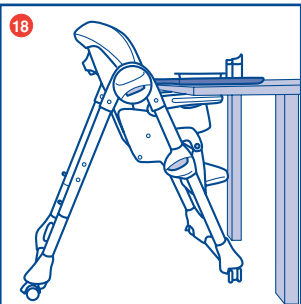

18. Se puede usar la cubierta de la charola como una cómoda charola para servir si el niño se sienta directamente a la mesa con sus padres (diagrama 18).

AJUSTE DE LA ALTURA DE LA SILLA DE COMER

La silla de comer se puede ajustar a 7 posiciones.



19. Para elevar el asiento: Sujete la parte superior del respaldo y estírelo hacia arriba hasta alcanzar la altura deseada (diagrama 19).

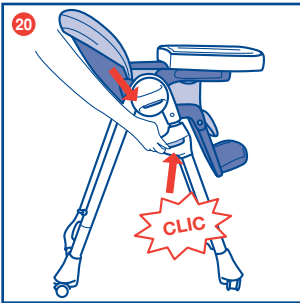

20. Para bajar el asiento: Oprima los dos botones laterales simultáneamente y baje el asiento hasta alcanzar la altura deseada (diagrama 20).



ADVERTENCIA

No efectúe esta operación con el niño sentado en la silla de comer.

AJUSTE DEL RESPALDO RECLINABLE

El respaldo de la silla de comer se puede ajustar a 3 posiciones.

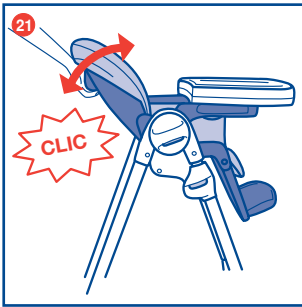

21. Para ajustar el respaldo, oprima el botón ubicado en la parte posterior superior, recline el respaldo hasta la posición deseada y suelte el botón. El respaldo se atora automáticamente y se escucha un clic, indicando que está en posición fija (diagrama 21).

REPOSAPIERNAS

El reposapiernas se puede ajustar a 3 posiciones.

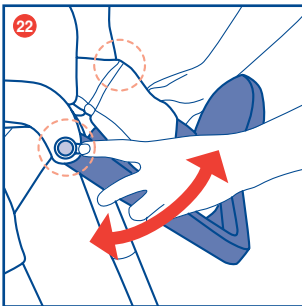

22. Oprima los dos botones laterales de ajuste y recline el reposapiernas hasta la posición deseada (diagrama 22).

REPOSAPIÉS

El reposapiés de la silla de comer se puede ajustar a 3 posiciones de altura.

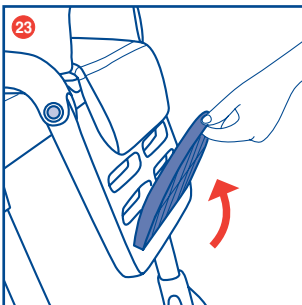

23. Desde la posición de uso, gire el reposapiés hasta que quede paralelo al reposapiernas, y atórelo (diagrama 23).

REPOSAPIÉS

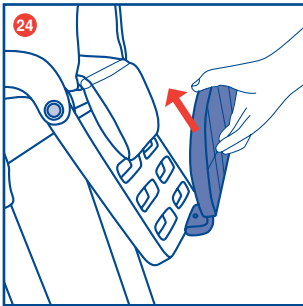

24. Quite el reposapiés y ajústelo a la altura deseada (diagrama 24).

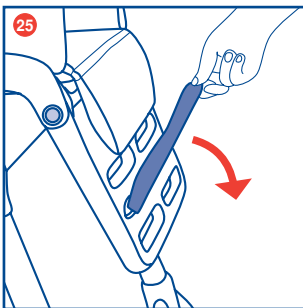

25. Gire el reposapiés hasta obtener la posición de uso deseada y atórelo en su lugar (diagrama 25).

RUEDAS Y FRENOS

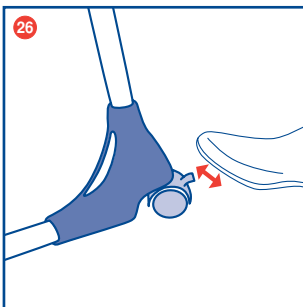

26. Para aplicar los frenos, baje las palancas de fijación de las ruedas. Para liberar los frenos, suba las palancas de fijación de las ruedas (diagrama 26).

ADVERTENCIA: Fije siempre las ruedas cuando el niño esté sentado en la silla de comer estacionaria o cuando la silla de comer esté abierta pero no en uso.

ADVERTENCIA: Coloque siempre la silla de comer en una superficie horizontal y estable. Nunca la coloque cerca de escalones o escaleras.

ADVERTENCIA

Quando abra la silla de comer, asegúrese de que su hijo, u otros niños, se encuentren a una distancia segura. Cerciérese de que durante estas operaciones, las piezas móviles de la silla de comer no tengan contacto con el niño.

Si está acoplada, quite la charola antes de iniciar cualquier operación de cierre y guárdela en la parte posterior del armazón, utilizando las dos uniones de seguridad

CIERRE DE LA SILLA DE COMER

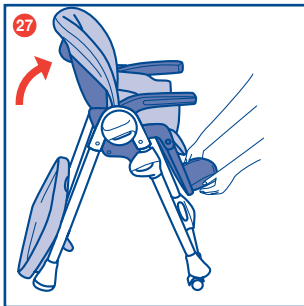

27. Coloque el respaldo en posición vertical y el reposapiernas en posición baja (diagrama 27).

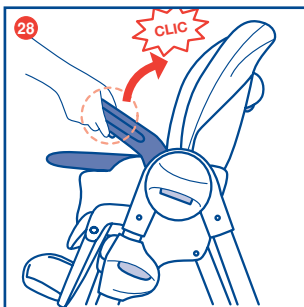

28. Eleve el apoyabrazos en dirección vertical oprimiendo los botones ubicados en la parte inferior de los apoyabrazos, hasta escuchar un clic (diagrama 28).

CIERRE DE LA SILLA DE COMER

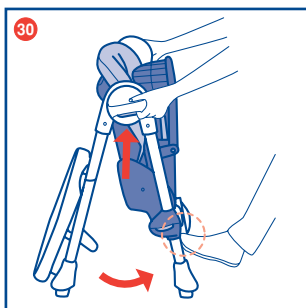

30. Baje el asiento oprimiendo los dos botones laterales al mismo tiempo, como se muestra en el diagrama (diagrama 30).

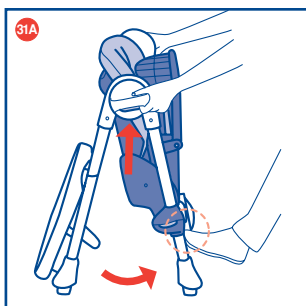

31A y 31B. Oprima los botones al centro de las uniones laterales y, al mismo tiempo, cierre las patas de la silla de comer usando su pie (diagrama 31A), hasta escuchar un clic indicando que la silla de comer está fija en la posición cerrada. **ADVERTENCIA:** Verifique que el armazón esté cerrado y que las ruedas estén acomodadas de manera que el armazón se pueda quedar levantado recto por sí solo (diagrama 31B).

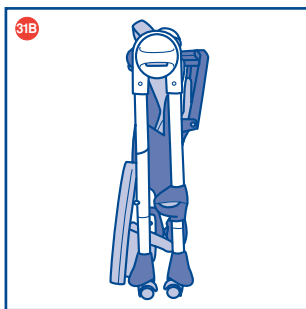

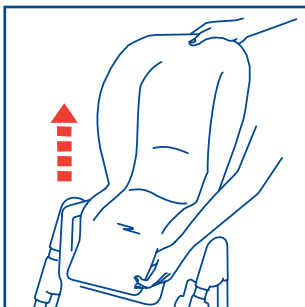

LIMPIEZA

Puede quitar el cojín del asiento para limpiarlo.

Para hacerlo, suelte el arnés de sujeción y estire el cojín del asiento hacia arriba. Puede limpiar el asiento con un paño húmedo y detergente suave. No use cloro.

MANTENIMIENTO

Lubrique sólo cuando sea necesario utilizando un lubricante seco con base de silicona.

- Limpie todas las piezas de plástico periódicamente utilizando un paño húmedo y detergente suave. No use cloro.
- Revise periódicamente las ruedas en busca de señales de desgaste o daño, y manténgalas limpias, sin polvo ni arena.
- La exposición prolongada a la luz solar causa desteñido de la tela.
- El inserto para servir de la charola se puede lavar en el lavaplatos. La charola principal se puede limpiar utilizando un paño húmedo y detergente suave. No use cloro.

PARA OBTENER MÁS INFORMACIÓN

Si tiene alguna pregunta o comentario sobre este producto, o le falta alguna pieza, sírvase comunicarse con nosotros de una de las siguientes maneras:

- Por teléfono (línea gratuita): (877)-424-4226
- Por correo electrónico: info@chiccousa.com
- Por correo: 1835 Freedom Road,
Lancaster, PA 17601

For service in Canada contact ISIS Inc. at / Pour assistance au Canada, communiquer avec ISIS Inc. au :

514-344-3045 or / ou

2260 Guenette

Saint Laurent (Québec) H4R 2M7

Canada



CONSIGNES DE SÉCURITÉ IMPORTANTES

Il est recommandé de lire avec soin ces directives avant d'utiliser cette chaise haute et de les conserver pour éventuellement s'y référer. La sécurité de votre enfant est votre responsabilité.

- Ne jamais laisser l'enfant sans surveillance.
- Ne pas utiliser cette chaise haute pour plus d'un enfant et ne jamais laisser d'autres enfants jouer sans surveillance à proximité de la chaise haute.
- Ne jamais utiliser cette chaise haute si des pièces sont endommagées, déchirées ou manquantes.
- S'assurer que toutes les pièces sont correctement installées et réglées avant utilisation.
- Ne pas placer de sacs, colis ou articles lourds sur le plateau de la chaise haute. Cela risque de la faire basculer.
- Pour éviter les risques de suffocation, retirer toutes les enveloppes de plastique avant d'utiliser la chaise haute. Éliminer immédiatement les enveloppes de plastique pour assurer qu'elles ne seront pas à la portée des bébés et enfants.
- Ne pas placer la chaise haute à proximité des murs, rideaux ou fenêtres, où l'enfant risque de s'entortiller ou de pouvoir utiliser ses pieds pour repousser la chaise haute.
- Pour éviter les risques d'incendie, ne jamais laisser la chaise haute près de sources de chaleur intense comme les flammes ouvertes, les chauffeuses électriques et les cuisinières à gaz. Si la chaise est exposée à la lumière directe du soleil, attendre qu'elle refroidisse avant d'y asseoir l'enfant.

Cette chaise haute est recommandée pour les enfants jusqu'à l'âge de 36 mois ou qui pèsent moins de 16,8kg (37 livres). Cette chaise haute est conçue pour les enfants qui peuvent se tenir assis à la verticale sans aide.

Ne pas employer d'accessoires, de pièces de rechange ni de composants autres que ceux fournis par le fabricant.

Merci d'avoir acheté ce produit



Si vous avez des questions ou des problèmes, ne retournez pas ce produit au magasin!

Veuillez communiquer avec nous, pour les achats effectués aux États-Unis seulement, au :

Téléphone : 1-877-424-4226

Télécopieur : 717-735-0888

Courriel : info@chiccousa.com



Avant d'ouvrir la chaise haute, s'assurer que votre enfant, ou d'autres enfants, sont à une distance suffisante. S'assurer que, pendant ces opérations, les parties mobiles de la chaise haute n'entrent pas en contact avec l'enfant.

Les extrémités des pattes avant et arrière ont une forme différente pour éviter des erreurs lors de l'assemblage.

COMMENT MONTER/OUVRIR LA CHAISE HAUTE

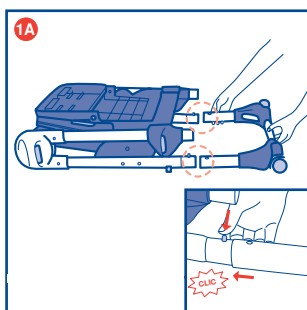

1A. Fixez les pattes à l'armature de la chaise haute tel qu'illustré dans le schéma n° 1.

Pattes arrière : Appuyer sur les deux boutons de verrouillage situés à la base du cadre et insérer les pattes. Les pièces sont correctement fixées en place uniquement lorsque les deux boutons de verrouillage ressortent des orifices des pattes, et qu'un déclic se fait entendre, signalant que les pattes sont solidement ancrées (schéma n° 1A).

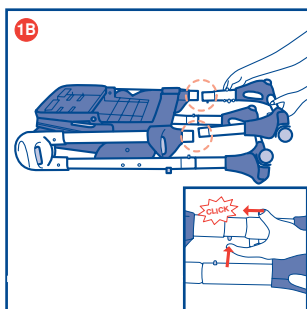

1B. Pattes avant : Appuyer sur les deux boutons de verrouillage situés à la base du cadre et insérer les pattes dans la structure. Les pièces sont bien fixées en place uniquement lorsque les deux boutons de verrouillage ressortent des orifices des pattes, et qu'un déclic se fait entendre, signalant que les pattes sont solidement ancrées (schéma n° 1B).

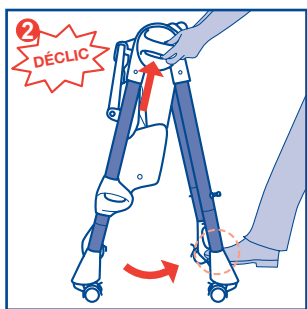

2. Se tenir derrière la chaise haute et tenir les deux charnières latérales, puis appuyer sur les boutons d'ouverture/fermeture. Ouvrir, en même temps, les pattes de la chaise haute en utilisant le pied, jusqu'à ce qu'un déclic indiquant que les pattes sont verrouillées en position ouverte se fasse entendre (schéma n° 2).

MODE D'EMPLOI

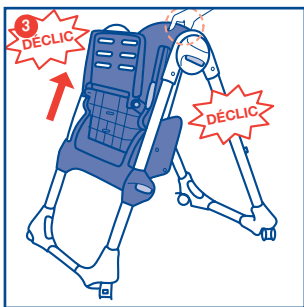

3. Soulever le siège en tenant la partie supérieure du dossier et tirant vers le haut, jusqu'à la hauteur désirée (schéma n° 3). La chaise haute peut se régler à 7 hauteurs différentes.

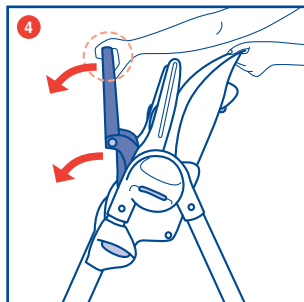

4. Abaisser le siège et l'appuie-jambes avec les mains (schéma n° 4). Le siège est fixé au cadre par un dispositif d'attache.

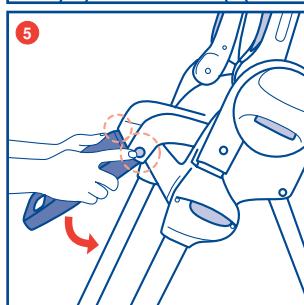

5. Appuyer sur les boutons de réglage latéraux et abaisser l'appuie-jambes en position verticale (schéma n° 5).

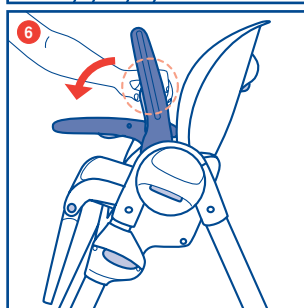

6. Abaisser les accoudoirs en appuyant sur les deux boutons situés à l'arrière des accoudoirs (schéma n° 6)



Les accoudoirs doivent toujours demeurer en position horizontale. Les accoudoirs doivent se trouver en position verticale seulement quand la chaise haute est fermée.

MODE D'EMPLOI

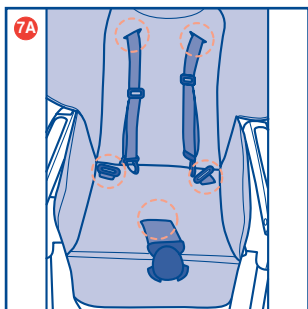

7A. Installer le coussin de vinyle sur le cadre de la chaise haute en glissant le harnais de sécurité et les anneaux en D dans les boucles appropriées (schéma n° 7A).

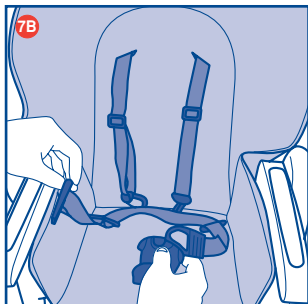

7B. Faire glisser la ceinture dans les anneaux en D et insérer les agrafes dans la boucle (schéma n° 7B)

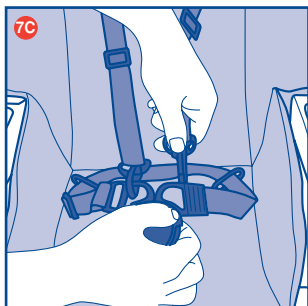

7C. Installer les crochets à ressort (schéma n° 7C).

Répéter les étapes 7A, 7B et 7C avec la housse de toile (fournie seulement avec certains modèles).

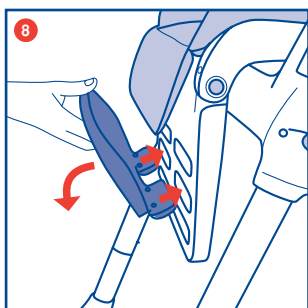

8. Insérer le repose-pied, le tourner jusqu'à la position d'utilisation et le verrouiller (schéma n° 8). Le repose-pied peut se régler à 3 positions différentes.

L'enfant peut maintenant s'asseoir dans la chaise haute.

MODE D'EMPLOI

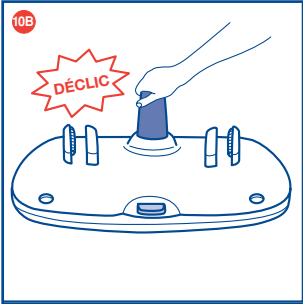
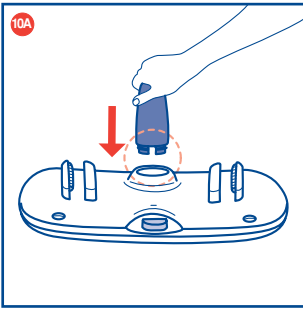

10A et 10B. Installer la courroie de fourche rigide au plateau (schéma n° 10A, schéma n° 10B). La conception de l'attache de la courroie de fourche permet un seul mode d'installation.

On peut maintenant installer le plateau sur la chaise haute.



REMARQUE IMPORTANTE POUR LA SÉCURITÉ DE VOTRE ENFANT - Toujours fixer la courroie de fourche rigide au plateau avant d'installer le plateau sur la chaise haute. Une fois la courroie de fourche rigide installée, elle doit ne jamais être retirée.



L'utilisation du harnais de sécurité et de la courroie de fourche en toile est nécessaire pour garantir la sécurité de votre enfant. Le plateau seul ne suffit pas à garantir la sécurité de l'enfant. Utiliser toujours le **HARNAIS DE SÉCURITÉ!**

HARNAIS DE SÉCURITÉ

La chaise haute est munie d'un harnais de sécurité à 5 points.

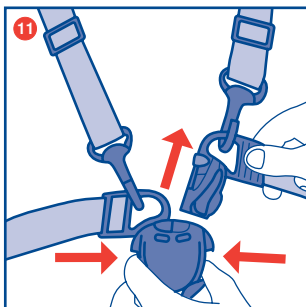

11. Libérer le harnais de sécurité (schéma n° 11)

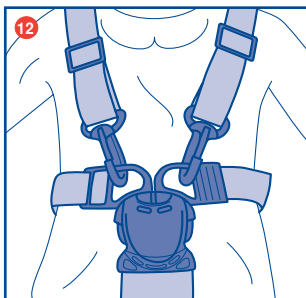

12. Placer l'enfant dans la chaise haute et l'attacher avec le harnais de sécurité (schéma n° 12)

On peut régler le harnais de sécurité à 2 hauteurs différentes.



REMARQUE IMPORTANTE POUR LA SÉCURITÉ DE VOTRE ENFANT - Toujours fixer la courroie de fourche rigide au plateau avant d'installer le plateau sur la chaise haute. Une fois la courroie de fourche rigide installée, elle doit ne jamais être retirée.

INSTALLATION/AJUSTEMENT DU PLATEAU

On peut maintenant installer le plateau sur la chaise haute.

Le plateau peut se régler à 3 hauteurs différentes.

INSTALLATION/AJUSTEMENT DU PLATEAU

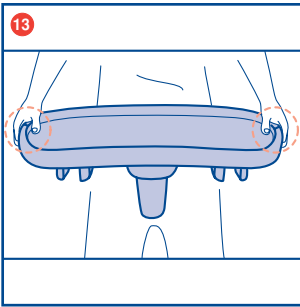

13. Tenir le plateau entre les mains (schéma n° 13).

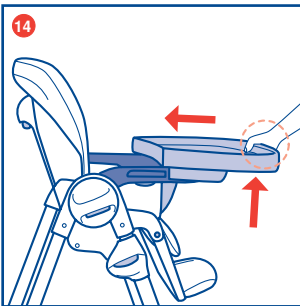

14. Insérer les accoudoirs dans les guides situés sous le plateau tout en appuyant simultanément sur le bouton de verrouillage inférieur (schéma n° 14).

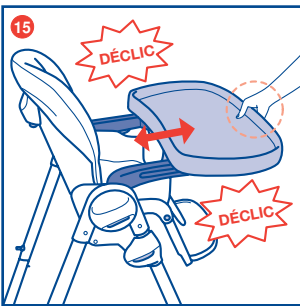

15. Déplacer le plateau jusqu'à la position désirée et libérer le bouton. Si le plateau n'est pas automatiquement verrouillé sur les accoudoirs, déplacer le plateau jusqu'à ce qu'un déclic se fasse entendre, signalant que le plateau est bien verrouillé (schéma n° 15). MISE EN GARDE : Toujours s'assurer que le plateau est bien verrouillé aux accoudoirs avant utilisation.



Ne jamais laisser le plateau en place dans une position qui permet de voir les signaux de danger sur les accoudoirs : CE N'EST PAS sécuritaire!

MODE D'EMPLOI

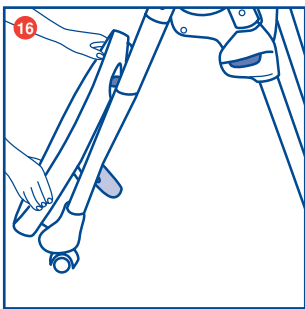

16. Pour retirer le plateau, le tirer vers l'extérieur tout en appuyant sur le bouton inférieur. Lorsqu'il n'est pas utilisé, le plateau peut être rangé à l'arrière du cadre à l'aide des deux supports prévus à cet effet (schéma n° 16).

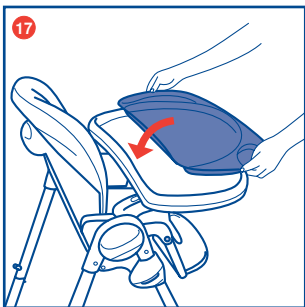

17. La chaise haute est munie d'un couvre-plateau. Il peut être fixé sur le plateau ou retiré en soulevant les poignées (schéma n° 17).



Toujours s'assurer que le couvre-plateau est bien installé sur le plateau pendant l'utilisation.

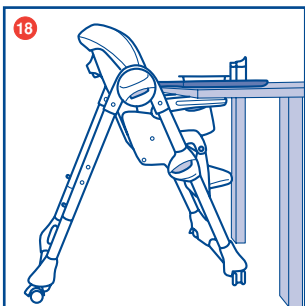

18. Le couvre-plateau peut servir de plateau de service pratique lorsque l'enfant mange directement à la table en compagnie de ses parents (schéma n° 18).

RÉGLAGE DE LA HAUTEUR DE LA CHAISE HAUTE

La chaise haute peut se régler à 7 hauteurs différentes.

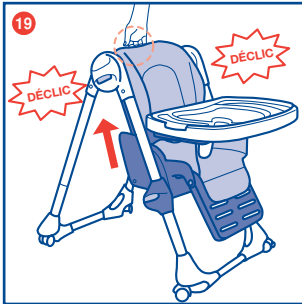

19. Pour soulever le siège : Tenir la partie supérieure du dossier et tirant vers le haut, jusqu'à la hauteur désirée (schéma n° 19).

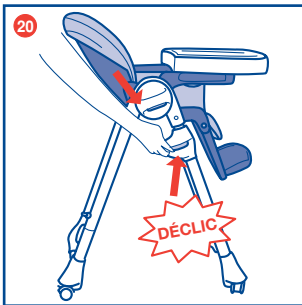

20. Pour abaisser le siège : Appuyer simultanément sur les deux boutons latéraux et abaisser le siège, jusqu'à la hauteur désirée (schéma n° 20).



Ne pas effectuer cette opération lorsque l'enfant est assis dans la chaise haute.

RÉGLAGE DU DOSSIER INCLINABLE

Le dossier de la chaise haute peut se régler à 3 positions différentes.

MODE D'EMPLOI

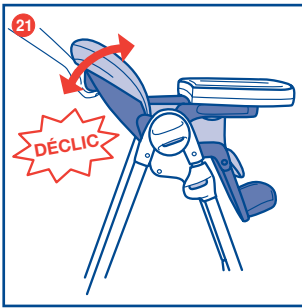

21. Pour régler le dossier, appuyer sur le bouton situé au sommet du dossier, incliner le dossier jusqu'à la position désirée et libérer le bouton. Le dossier se verrouillera automatiquement et un déclic se fera entendre, signalant qu'il est bien verrouillé en place (schéma n° 21).

APPUIE-JAMBES

L'appuie-jambes peut se régler à 3 positions différentes.

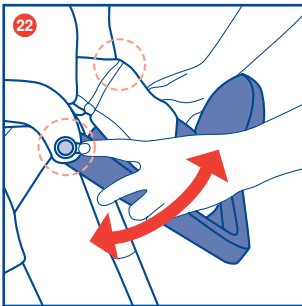

22. Appuyer simultanément sur les deux boutons de réglage et incliner l'appuie-jambe, jusqu'à la position désirée (schéma n° 22).

REPOSE-PIED

Le repose-pied de la chaise haute peut se régler à 3 hauteurs différentes.

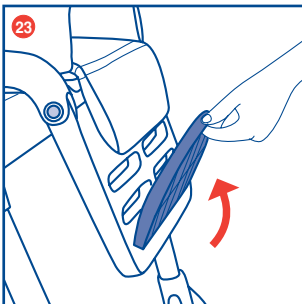

23. À partir de la position d'utilisation, tourner le repose-pied jusqu'à ce qu'il soit parallèle à l'appuie-jambes et le déverrouiller (schéma n° 23).

REPOSE-PIED

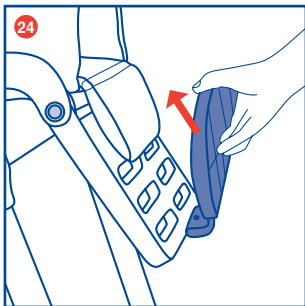

24. Retirer le repose-pied et l'installer à la hauteur désirée (schéma n° 24).

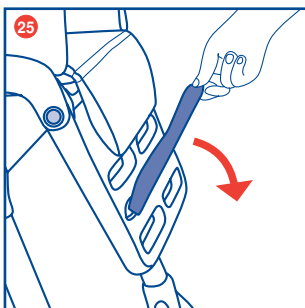

25. Tourner le repose-pied jusqu'à la nouvelle position d'utilisation et le verrouiller en place (schéma n° 25).

ROULETTES ET FREINS

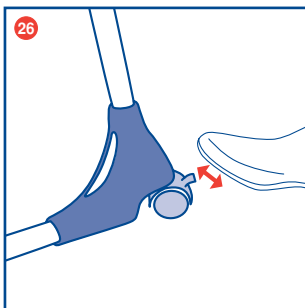

26. Pour appliquer les freins, abaisser les leviers de blocage des roulettes. Pour libérer les freins, soulever les leviers de blocage des roulettes (schéma n° 26).

MISE EN GARDE : Toujours verrouiller les roulettes lorsque l'enfant est assis dans la chaise haute stationnaire, ou quand la chaise haute est ouverte, mais pas utilisée.

MISE EN GARDE : Placer toujours la chaise haute sur une surface plate et stable. Ne jamais placer la chaise haute près d'escaliers ou de marches.



Avant d'ouvrir la chaise haute, s'assurer que votre enfant, ou d'autres enfants, sont à une distance suffisante. S'assurer que, pendant ces opérations, les parties mobiles de la chaise haute n'entrent pas en contact avec l'enfant.

Retirer le plateau, s'il est installé, avant de commencer la procédure de fermeture et de rangement et le placer à l'arrière du cadre, sur les deux supports prévus à cet effet.

FERMETURE DE LA CHAISE HAUTE

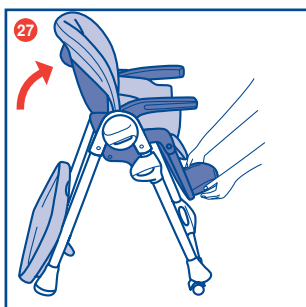

27. Placer le dossier en position verticale et abaisser complètement l'appuie-jambes (schéma n° 27).

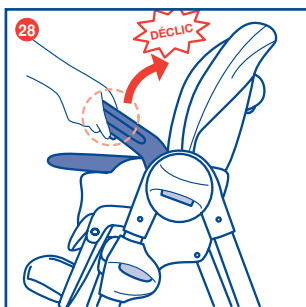

28. Soulever les accoudoirs à la verticale en appuyant sur les boutons situés sur la partie inférieure des accoudoirs, jusqu'à ce qu'un déclic se fasse entendre (schéma n° 28).

FERMETURE DE LA CHAISE HAUTE

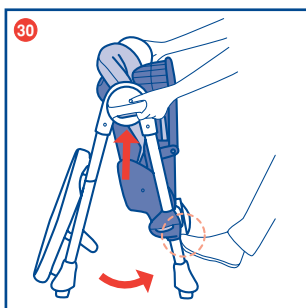

30. Abaisser le siège en appuyant simultanément sur les deux boutons latéraux, tel qu'illustré (schéma n° 30).

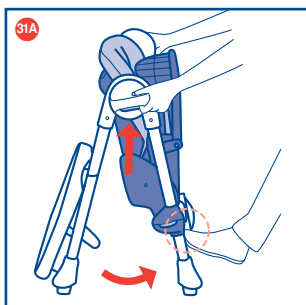

31A et 31B. Appuyer sur les boutons situés au centre des charnières latérales et, en même temps, refermer les pattes de la chaise haute en utilisant le pied (schéma n° 31A), jusqu'à ce qu'un déclic se fasse entendre pour signaler que la chaise haute est verrouillée en position fermée. **MISE EN GARDE** : S'assurer que le cadre est fermé et que les roulettes sont placées de telle manière que le cadre peut tenir debout à la verticale (schéma n° 31B).

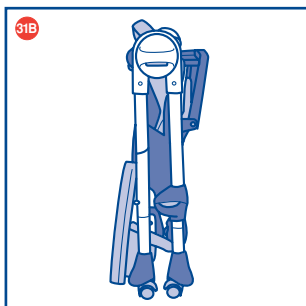

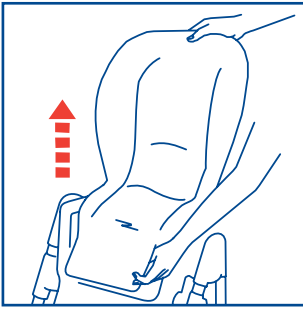

NETTOYAGE

On peut retirer le coussin du siège pour le nettoyer.

Pour cela, desserrer harnais de retenu et tirer le coussin vers le haut. On peut essuyer le coussin de siège avec un linge humide et un détergent doux. Ne pas utiliser de javellisant.

ENTRETIEN

Lubrifier seulement au besoin, à l'aide d'un lubrifiant sec à base de silicone.

- Nettoyer toutes les pièces de plastique régulièrement à l'aide d'un chiffon doux humide et d'un détergent doux. Ne pas utiliser de javellisant.
- Examiner les roues périodiquement pour repérer tout signe d'usure ou de dommage, et les garder exemptes de poussière ou de sable.
- L'exposition prolongée à la lumière du soleil fera pâlir le tissu.
- Le couvre-plateau peut être lavé au lave-vaisselle. Nettoyer le plateau principal à l'aide d'un chiffon doux humide et d'un détergent doux. Ne pas utiliser de javellisant.

POUR OBTENIR PLUS D'INFORMATION

Si vous avez des questions ou commentaires, au sujet de ce produit, ou si certaines pièces sont manquantes, veuillez communiquer avec nous de l'une des manières suivantes :

- Par téléphone (sans frais) : (877)-424-4226
- Par courriel : info@chiccousa.com
- Par la poste : 1835 Freedom Road,
Lancaster (PA) 17601

For service in Canada contact ISIS Inc. at / Pour assistance au Canada, communiquer avec ISIS Inc. au :

514-344-3045 or / ou

2260 Guenette

Saint Laurent (Québec) H4R 2M7

Canada



6-36



www.chicco.com



COMO - ITALY