

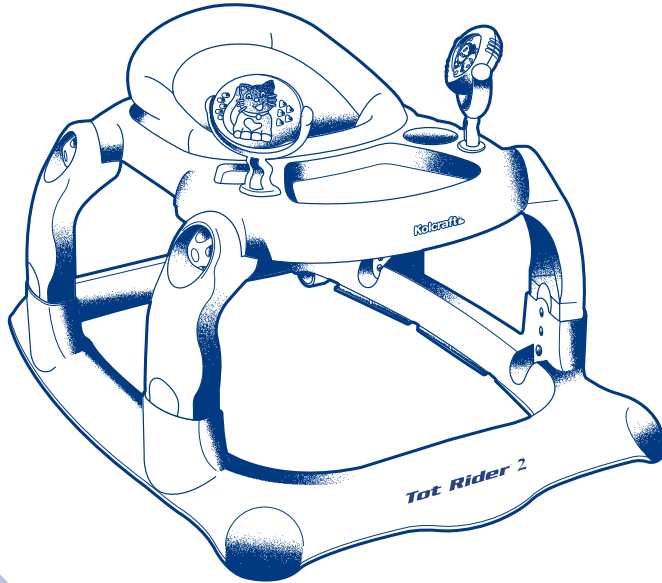

Deluxe Walker Instruction Sheet  
Hoja de instrucciones de la andadera de lujo



 **WARNING**

Read all instructions **BEFORE** assembly and **USE** of this walker.  
Keep instructions for future use.

**IMPORTANT SAFETY INFORMATION:**

**How to Keep Your Child Safe While Using this Product**

- **NEVER** leave child unattended. Always keep child in view while **USING WALKER**.
- **CAUTION: Toys intended to be assembled by adult!**

**STAIR HAZARD**

- Avoid serious injury or death. Block stairs & steps securely before using this walker.
- Use only on flat surfaces free of objects that could cause this walker to tip over. Never use near stairs, steps, thresholds, hills, roadways, or pools.
- To avoid burns, keep child away from hot liquids, stoves, radiators, space heaters, fireplaces, etc.
- Discontinue using this walker should it become damaged or broken.
- Never carry this walker with child in it. Never adjust seat while child is in product.
- **Do not** lift or carry by tray, music center, or toys.
- **Do not** use this walker until baby can sit up unassisted.
- To reduce the chance of child slipping out of seat, check that both feet of child touch the floor.
- Discontinue using this walker when your child can stand unaided or walk unassisted.

**Only use this walker if your child MEETS ALL of the requirements below:**

1. Can support body weight with legs
  2. Weight is between 15 and 26 pounds (6.8 and 11.8 kgs)
  3. Height is less than 32 inches (80 cms)
- To maintain stopping performance, clean friction strips regularly with damp cloth.

**ADVERTENCIA**

Lea todas las instrucciones ANTES de armar y USAR la andadera. Guarde las instrucciones para futura referencia.

**INFORMACIÓN IMPORTANTE DE SEGURIDAD:****Cómo mantener a su hijo seguro mientras está utilizando este producto**



- **NO** deje nunca al niño solo. Tenga al niño siempre a la vista mientras utiliza la **ANDADERA**.
- **PRECAUCIÓN: Los juguetes están pretendidos para ensamblar por el adulto.**

**PELIGRO EN ESCALERAS**

- Evite heridas graves o mortales. Bloquee las escaleras y escalones antes de utilizar esta andadera.
- Utilice solo en superficies planas sin objetos que puedan hacer que la andadera vuelque. Nunca utilice cerca de escaleras, escalones, umbrales, colinas, carreteras o piscinas.
- Para evitar quemaduras, mantenga al niño lejos de líquidos calientes, estufas, radiadores, calefacciones, chimeneas etc.
- Si la andadera se rompe o se daña, deje de utilizarla.
- Nunca acarrée la andadera con el niño adentro. Nunca ajuste el asiento con el niño adentro.
- **No** la levante o la cargue por medio de la bandeja, el centro musical o los juguetes.
- **No** utilice este producto hasta que el niño se pueda sentar sin ayuda.
- Para reducir la posibilidad de que el niño se resbale fuera del asiento, compruebe que sus pies tocan el suelo.
- Deje de usar la andadera cuando el niño pueda ponerse de pie o andar sin ayuda.

**Use la andadera solamente si el niño CUMPLE CON TODOS los siguientes requisitos:**

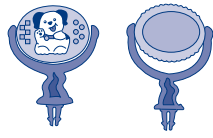
1. Puede soportar su propio peso con las piernas.
  2. Pesa entre 6.8 y 11.8 kgs. (15 y 26 libras)
  3. Mide menos de 80 cms. (32 pulgadas).
- Para mantener la función de parar, limpie las tiras de fricción con regularidad con un trapo húmedo.

Parts List		Lista de piezas		
				
Base Base	Tray Bandeja	Right Legs Square Hole (2) Patas derechas agujero cuadrado (2)	Left Legs Diamond Hole (2) Patas izquierdas agujero de diamante (2)	
				
Electronic Toy (select models) Juguete electrónico (modelos selectos)	Seat Pad Cojín del asiento	Upright Toys (2) (select models) Juguetes parados (2) (modelos selectos)		
				
Large Nuts (4) Tuercas grande (4)	Rear Wheels (2) Ruedas traseras (2)	Front Casters (2) Ruedecillas delanteras (2)	Small Nuts (2) Tuercas chica (2)	Axles (2) Tornillos (2)

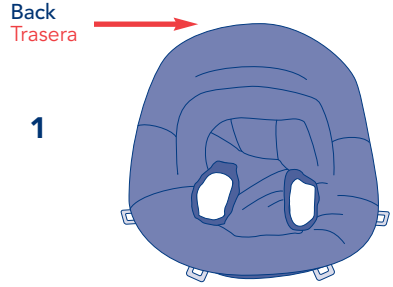
Attach Seat Pad	Para colocar el cojín del asiento
 <p>Back Trasera</p> <p>1</p>	<p><b>1</b> Push crotch portion of seat pad inside out to form seat, so that the fabric is on inside of seat pad.</p> <p>Empuje la parte del cojín del asiento adentro hacia afuera para formar el asiento, de manera que el tejido quede en la parte interior del cojín del asiento.</p>
	<p><b>2</b> Place seat pad into seat ring located on tray. Align it so that the highest point of the seat pad aligns with back of walker ring.</p> <p>Sitúe el cojín del asiento en el anillo del asiento situado en la bandeja. Alinéelo de forma que el punto más alto del cojín del asiento esté alineado con el trasero del anillo de la andadera.</p>

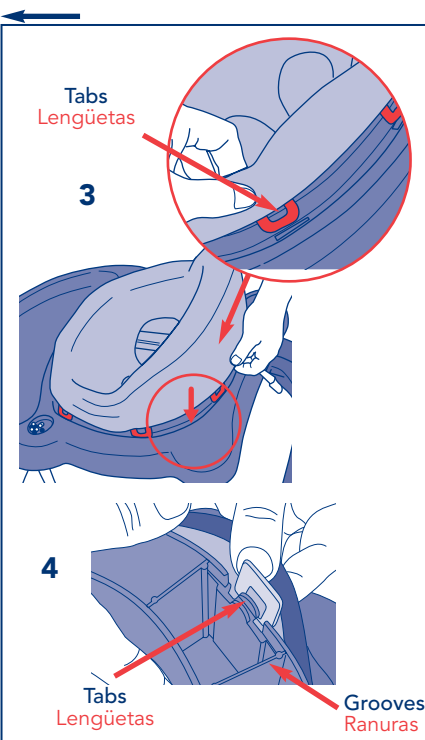

**3** Insert the 8 round tabs on the seat pad into slots located around the seat ring. Slide tabs through holes.

Inserte las ocho lengüetas en las ranuras situadas alrededor del área del asiento. Deslice las lengüetas a través de los agujeros.

**4** Turn tray up side down. Pull tabs and align into grooves. You may have to push tabs from top of walker to properly fasten.

Voltee la bandeja. Estire las lengüetas y alinéelas en las ranuras. Puede que tenga que empujar las lengüetas desde la parte de arriba para que se ajusten adecuadamente.

**Test:** Push down hard on seating area of seat pad to make sure seat is securely in place.

**Prueba:** Empuje en el medio del cojín para asegurarse de que está en su sitio.

**CAUTION:** Do not use walker if all tabs are not secured properly, otherwise child may fall through walker.

**PRECAUCIÓN:** No utilice la andadera si todas las lengüetas no están aseguradas adecuadamente. En caso contrario el niño podría caerse de la andadera.

**Attach Rear Wheels**

**Unión de las ruedas traseras**

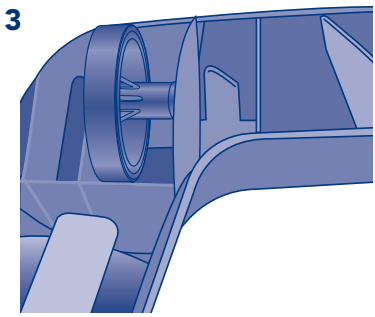

**1** Flip base over to expose underside. Locate rear wheel opening in base of the walker.

Voltee la base para exponer la parte de abajo. Localice la abertura de la rueda trasera en la base de la andadera.

**2** Align holes of wheel with corresponding axle holes on the base of the walker. Plastic tab may need to be pushed to the side to expose the axle hole. The stem of the wheel should be facing the inside of the base.

Alinee los agujeros de las ruedas con los agujeros del eje correspondientes en la base de la andadera. Puede que sea necesario empujar la pestaña de plástico para que se vea el agujero del eje. El tubo de la rueda debe de estar opuesta adentro de el base.

**3** Slide metal axle into holes until the head of it passes the plastic tab and clicks into place.

Deslice el eje de metal en los agujeros hasta que la cabeza pase por la pestaña de plástico y encaje en su lugar.

**4** Repeat for other wheel.

Repita el proceso en la otra rueda.

## Attach Front Casters

## Unión de las ruedecillas delanteras

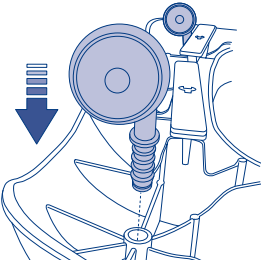

- 1 Turn the base over and insert the stem of one of the front casters into the hole in one of the front corners. Push firmly until the caster snaps (locks) into place. Pull up on caster to make sure it is locked in place.

Voltee la base y inserte el tubo de unas de las ruedecillas delanteras en la agujero de unas de la esquinas delanteras. Empuje firmemente hasta que la pieza se coloca (asegure) en su lugar. Jale para arriba la ruedecilla para asegurar que este asegurado en su lugar.

## Attach Legs to Tray

## Una las patas a la bandeja

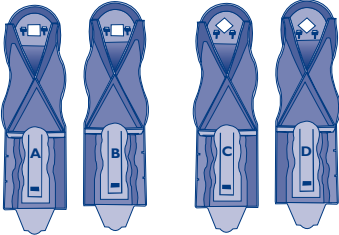

- 1 Legs are marked "A", "B", "C", or "D". Locate leg marked A.

Las patas están marcadas "A", "B", "C", o "D". Localice la pata "A".

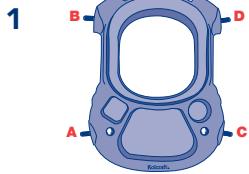

1

2

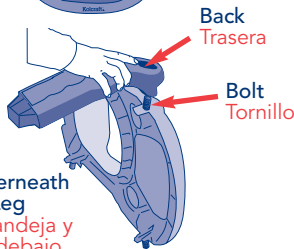

- 2 Rest tray on side with "A" side facing up. Place opening in leg "A" through tray bolt "A".

Sitúe la bandeja de aldo con la cara "A" mirando hacia arriba. Ponga la pata "A" a través de la tuerca "A" de la bandeja.

View of Underneath Tray & Leg  
Vista de la bandeja y la pata por debajo

3

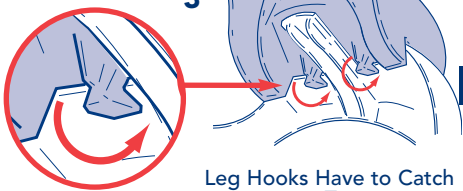

- 3 Push leg down at slight angle so leg hooks snap under tray. The leg should be attached to tray.

Empuje la pata hacia abajo en un pequeño ángulo de manera que los ganchos de la pata se enganchen por debajo de la bandeja. La pata debe de estar enganchada a la bandeja.

Leg Hooks Have to Catch on Tray  
Los ganchos de las patas tienen que engancharse en las lengüetas de la bandeja

Continued on next page

Continuación en la página siguiente

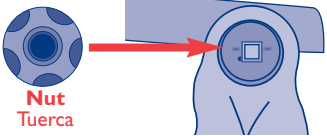

**4** Nut  
Tuerca

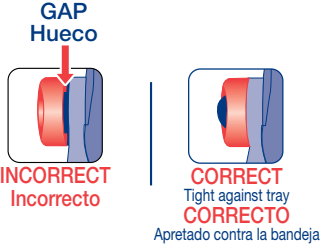

GAP  
Hueco

INCORRECT  
Incorrecto

CORRECT  
Tight against tray  
CORRECTO  
Apretado contra la bandeja

**4** Secure large plastic nut to bolt. Tighten until flush against leg. The bolt should be flush with the nut.

Asegure la tuerca grande de plástico al tornillo. Ajústelo hasta que quede apretado a la pierna. El tornillo debe de estar apretado con la tuerca.

**NOTE:** There should not be a gap between leg and tray.

NOTA: No debe quedar hueco entre la pata y la bandeja.

**5** Repeat Steps 1-4 for other legs. Make sure to match corresponding letters on tray and legs.

Repita los pasos 1-4 en las otras patas. Asegúrese de emparejar las letras correspondientes en la bandeja y en las patas.

**Attach Tray to Base**

**Una la bandeja a la base**

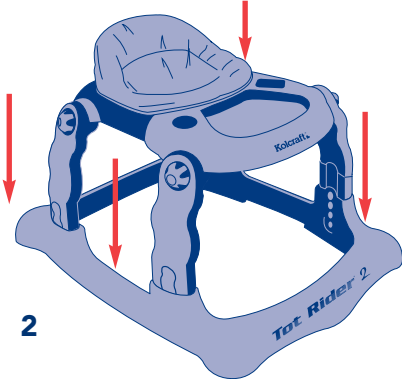

**2**

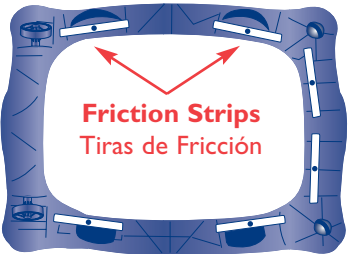

Friction Strips  
Tiras de Fricción

**1** Make sure that both "Kolcraft" on the tray and "Tot Rider 2" on the base are facing the same direction.

Asegúrese de que "Kolcraft" en la bandeja y "Tot Rider 2" en la base están mirando en la misma dirección.

**2** Insert assembled legs into mounting holes of base by pushing button in and pressing down.

Inserte las patas ensambladas en los agujeros para montarlas en la base, empujando el botón y presionando hacia abajo.

**3** As leg is lowered, button will automatically pop into the top position. Be sure all 4 buttons are in the same numbered position.

Cuando baje la pata, el botón se ajustará automáticamente en cada posición. Asegúrese de que los 4 botones están en la misma posición numerada.

**NOTE:** To maintain stopping performance, clean friction strips regularly with damp cloth.

NOTA: Para mantener la función de parar, limpie las tiras de fricción con regularidad con un trapo húmedo.

### Adjust Walker Height

### Ajuste la altura de la andadera

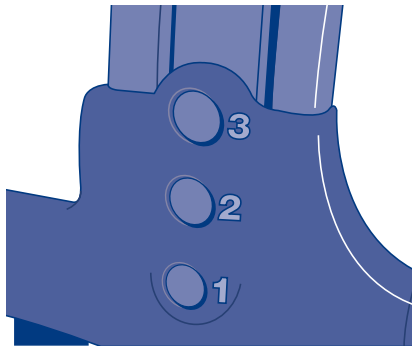

**1** To modify the leg's height, only one level can be adjusted at a time. To adjust walker height up or down, push button in and raise or lower leg. Before use, be sure all 4 legs have buttons in the same position.

Cuando cambie la altura de las patas, solo puede modificar la altura de las patas un nivel a la vez. Para ajustar la altura de la andadera hacia arriba o abajo, empuje el botón y suba o baje la pata. Antes de usarlo, asegúrese de que los 4 botones están en la misma posición.

### To Attach Upright Toys (select models)

### Para unir los juguetes (modelos selectos)



#### WARNING

Do Not lift walker by toys or tray.



#### ADVERTENCIA

No levante la andadera por los juguetes o la bandeja.

**1**

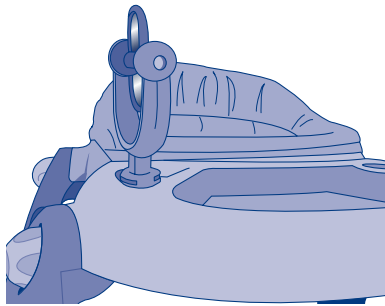

**1** Locate holes in top tray. Align toy post and insert into hole. Repeat for other toy.

Localice los agujeros en la bandeja superior. Alinee los postes de los juguetes e insértelos en el agujero. Repita para el otro juguete.

**CAUTION:** Toys intended to be assembled by adult!

**PRECAUCIÓN:** Los juguetes están pretendidos para ensamblar por el adulto.



**To Install Batteries in Electronic Toy (select models)**

**Para instalar las pilas en los juguete electrónico (modelos selectos)**

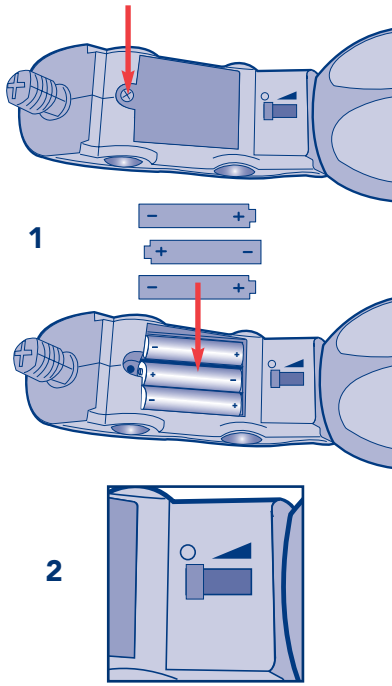

**1** Requires 3 "AAA" batteries (Not Included). To insert batteries, use a Phillips head screwdriver to unfasten battery cover. Insert batteries as shown. Secure battery cover.

Requiere 3 "AAA" pilas (No Incluidas). Para insertar las pilas, use un destornillador con punta de cruz para quitar la tapa del compartimiento de pilas. Inserte las pilas como se ve en el dibujo. Vuelva asegurar la tapa.

**2** This toy has 2 levels of volume. Move switch to the middle position for low volume and to the far right for high volume. To turn off, move switch to "O" position.

Este juguete tiene 2 niveles de volumen. Mueva el interruptor a la posición media para volumen más bajo y todo hasta la derecha para subir el volumen. Para desconectar, sitúe el interruptor en la posición "O".

**CAUTION:** Do not mix old and new batteries. Do not mix alkaline, standard (carbon-zinc) or rechargeable (nickel cadmium). Remove battery(ies) before storing this product for a prolonged period of time.

**PRECAUCIÓN:** No mezclar pilas nuevas y viejas. No mezclar pilas alcalinas, estándar (carbon-zinc) o recargables (níquel-cadmio). Las pilas deben sacarse antes de guardar este producto por largo tiempo.

**To Attach Electronic Toys (select models)**

**Para unir los juguetes electrónicos (modelos selectos)**

**⚠ WARNING**  
Do Not lift walker by toys or tray.

**⚠ ADVERTENCIA**  
No levante la andadera por los juguetes o la bandeja.

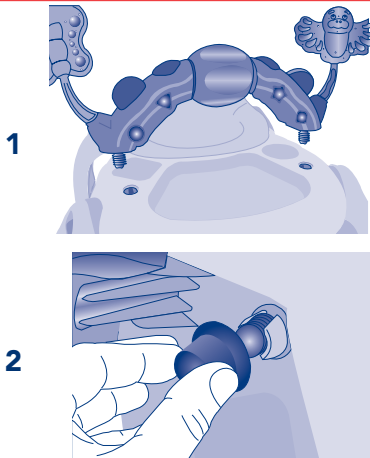

**1** Insert the electronic toy bolts into the tray openings as shown. Inserte las tuercas del juguete electrónico en las aberturas de la bandeja como se muestra.

**2** To secure the electronic toy, flip tray over and tighten each small nut until they are against the tray.

Para asegurar el juguete electrónico, dele la vuelta a la bandeja y asegure cada tuerca chica hasta que esten contra la bandeja.

**CAUTION:** Toys intended to be assembled by adult!

**PRECAUCIÓN:** ¡los juguetes están diseñados para que los ensamble un adulto!

## Care & Maintenance / Cuidado & Mantenimiento

- |   |   |
|---|---|
| <ol style="list-style-type: none"><li>1. Wipe plastic parts with a damp cloth using mild soap.</li><li>2. Machine wash seat pad in cold water in gentle cycle. Do not use harsh detergents or bleach. Do not dry clean.</li><li>3. Air or line dry.</li></ol> | <ol style="list-style-type: none"><li>1. Limpie con un paño húmedo, empleando un jabón suave.</li><li>2. Lava a maquina el cojín del asiento en agua fría y en ciclo suave. No utilice detergentes fuertes ni blanqueador. No seque a maquina.</li><li>3. Tiéndala a secar.</li></ol> |
|---|---|

## Limited Warranty / Garantía limitada

Kolcraft® warrants this product to be free of defects in materials and workmanship, as follows: For a period of ONE YEAR from the date of purchase, Kolcraft will repair or replace, at its option, the defective product. If you have a problem or are not satisfied with this product, please contact the Consumer Service Department at Kolcraft.

REPAIR OR REPLACEMENT AS PROVIDED UNDER THIS WARRANTY IS THE EXCLUSIVE REMEDY OF THE CONSUMER. KOLCRAFT SHALL NOT BE LIABLE FOR ANY INCIDENTAL OR CONSEQUENTIAL DAMAGES FOR BREACH OF ANY EXPRESS OR IMPLIED WARRANTY ON THIS PRODUCT, EXCEPT TO THE EXTENT REQUIRED BY APPLICABLE LAW. ANY IMPLIED WARRANTY OF MERCHANTABILITY OR FITNESS FOR A PARTICULAR PURPOSE ON THIS PRODUCT IS LIMITED TO THE DURATION OF THIS WARRANTY.

Some states do not allow the exclusion or limitation of warranties set forth above, so the above exclusions may not apply to you. This warranty gives you specific legal rights, and you may also have other rights which vary from state to state. We sincerely thank you for your purchase of this Kolcraft product.

To obtain warranty service, please call Kolcraft's Consumer Service Department at 1-800-453-7673 in U.S. and Canada, 1-910-944-9345 outside U.S. and Canada or contact us via email at [customerservice@kolcraft.com](mailto:customerservice@kolcraft.com)

If the product is returned to Kolcraft's Consumer Service Department for repair or replacement, it must be shipped prepaid and adequately insured.

For further information visit [www.kolcraft.com](http://www.kolcraft.com)

**RECALL WEBSITE:** HELP KEEP YOUR CHILD SAFE. Check [www.recall.gov](http://www.recall.gov) to see if any products you use with your child or any of your child's toys have been recalled.

Kolcraft® garantiza que este producto estará libre de defectos en materiales y fabricación de la siguiente manera: Por un período de UN AÑO después de la fecha de compra, Kolcraft reparará o reemplazará, a su opción, el producto defectuoso. Si usted tiene un problema o no está satisfecho con este producto, por favor diríjase al Departamento de Servicio al Consumidor de Kolcraft.

LA REPARACIÓN O EL REEMPLAZO SEGÚN SE DISPONE EN ESTA GARANTÍA ES EL REMEDIO EXCLUSIVO DE CONSUMIDOR. KOLCRAFT NO SE HARÁ RESPONSABLE DE NINGÚN DAÑO INCIDENTAL O EMERGENTE POR VIOLACIÓN DE CUALQUIER GARANTÍA EXPRESA O IMPLÍCITA DE ESTE PRODUCTO, SALVO EN LA MEDIDA REQUERIDA POR LA LEY APLICABLE. CUALQUIER GARANTÍA IMPLÍCITA DE COMERCIABILIDAD O IDONEIDAD PARA UN FIN EN PARTICULAR DE ESTE PRODUCTO ESTÁ LIMITADA EN DURACIÓN AL TÉRMINO DE ESTA GARANTÍA.

Algunos estados no permiten la exclusión o limitación de garantías según se dispone anteriormente, de manera que es posible que las antedichas exclusiones no sean aplicables a usted. Esta garantía le otorga derechos legales específicos y es posible que también disponga de otros derechos, los cuales pueden variar de un estado a otro. Le agradecemos sinceramente por haber comprado este producto Kolcraft.

Para obtener servicio de garantía, llame al Departamento de Servicio al Consumidor de Kolcraft al 1-800-453-7673 en Estados Unidos y Canadá; fuera de Estados Unidos y Canadá: 1-910-944-9345 o envíanos un mensaje por correo electrónico [customerservice@kolcraft.com](mailto:customerservice@kolcraft.com).

Si el producto se devuelve al Departamento de Servicio al Consumidor de Kolcraft para ser arreglado o reemplazado, debe mandarse con el flete pagado y debidamente asegurado.

Para mayor información visítenos en [www.kolcraft.com](http://www.kolcraft.com)

**SITIO DE WEB DE HACER VOLVER:** MANTENGA A SU HIJO SEGURO. Compruebe [www.recall.gov](http://www.recall.gov) para ver si cualquiera de los productos que utiliza con su hijo o cualquiera de sus juguetes han sido retirados.

## Personal Record Card / Tarjeta de registro personal

Once in a while, we are less than perfect and one of our products reaches a customer with a problem. In most cases, we can solve your problem with replacement parts. Please contact us before you return one of our products to the store. Once a product is returned, it cannot be resold. The materials and the energy used to make it are wasted.

Please fill in the information in the space provided and attach a copy of your purchase receipt. You will need this information to obtain warranty service.

You will need this information to obtain warranty service. You can find Model Number and Date of Manufacture on a sticker located underneath the base ring.

Ocasionalmente no logramos la perfección y uno de nuestros productos presenta algún problema al llegar al cliente. En la mayor parte de los casos podemos resolver el problema con piezas de reemplazo. Sírvase ponerse en contacto con nosotros antes de devolver uno de nuestros productos a la tienda. Una vez que se devuelve un producto, no se puede volver a vender. Se desperdician los materiales y la energía que se usó en su fabricación.

Por favor escriba la información en el espacio provisto y adjunte una copia de su recibo de compra. Usted necesitará esta información para obtener los servicios incluidos en la garantía.

Usted encontrará el Número de Modelo y la Fecha de Fabricación en una etiqueta bajo el anillo de la base.

**Please direct any comments, questions or replacement part requests to:**  
**Favor de remitir cualquier comentario, preguntas o pedidos de piezas de respuesta a:**

Kolcraft® Enterprises, Inc. Consumer Service Department  
10832 NC Highway 211 East  
Aberdeen, NC 28315

1-800-453-7673 in U.S. & Canada, 1-910-944-9345 outside U.S. & Canada  
Eastern Standard Time, 8 am-5:45 pm Monday - Thursday, 8 am-3:30 pm Friday

1-800-453-7673 en los Estados Unidos y en Canada, 1-910-944-9345 fuera de los Estados Unidos y Canada tiempo estándar del este, 8 am-5:45 pm Lunes - Jueves, 8 am-3:30 pm Viernes

**fax / fax:** 910-944-3490

**e-mail / correo electrónico:** customerservice@kolcraft.com

Model / Style Number:

Número de Modelo/Estilo: \_\_\_\_\_

Date of Manufacture:

Fecha de fabricación: \_\_\_\_\_

Date of Purchase:

Fecha de compra: \_\_\_\_\_

## Replacement Parts List / Lista de piezas de repuesto

### Circle the Part You Need

Replacement parts may look slightly different than what is shown below.

### Marque con un círculo el repuesto que necesita

Las piezas de recambio se pueden ver ligeramente diferentes de como se muestran abajo.

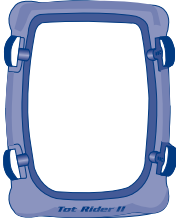

Base  
Base  
\$13.00

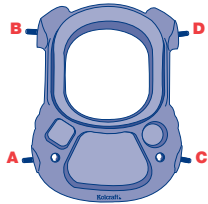

Tray  
Bandeja  
\$10.00

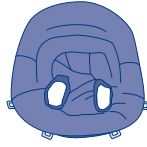

Seat Pad  
Cojín del asiento  
\$12.00

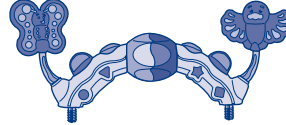

Electronic Toy  
Juguete electrónico  
\$20.00

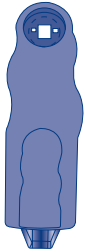

Right Leg  
Square Hole (A)  
Pata agujero cuadrado (A)  
\$7.00

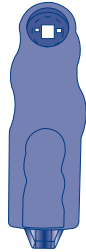

Right Leg  
Square Hole (B)  
Pata agujero cuadrado (B)  
\$7.00



Left Leg  
Diamond Hole (C)  
Pata agujero de diamante (C)  
\$7.00



Left Leg Diamond  
Hole (D)  
Pata agujero de diamante (D)  
\$7.00



Large Nut  
Tuerca grande  
\$3.00

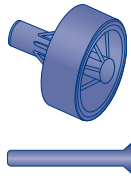

Rear Wheel and  
Axle  
Ruedas traseras y  
tornillo  
\$3.00

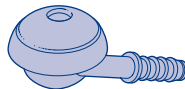

Front Caster  
Ruedecilla  
delantera  
\$2.00



Small Nut  
Tuerca chica  
\$2.00

## Replacement Parts Order Form / Formulario para ordenar piezas de repuesto

Complete the following form. Your model number and date of manufacture must be included on the form to ensure proper replacement parts.

Complete el siguiente formulario. Debe incluir en el formulario el número de su modelo y fecha de fabricación para asegurarse de que obtenga las piezas de repuesto adecuadas.

Model Number - No de modelo \_\_\_\_\_

Date of Manufacture - Fecha de fabricación \_\_\_\_\_

### Total - Total:

Shipping & Handling\* - Gastos de envío\*: \_\_\_\_\_ \$5.00

Sales Tax\*\* - Impuestos\*\*: \_\_\_\_\_

Total Due - Total a pagar: \_\_\_\_\_

\*\$15.00 outside the continental U.S.

\*U.S. \$15,00 para fuera de continente de EE.UU

\*\*NC Residents Only 7%

\*\*Residents de North Carolina nomas 7%

**Check or money order (in US dollar) enclosed (payable to Kolcraft Enterprises, Inc.)**

Cheque o giro adjunto (a nombre de Kolcraft Enterprises, Inc.)

**Charge to credit card**

Cobrar a la tarjeta de crédito

Visa  Mastercard

Account# - Cuenta No: \_\_\_\_\_

Expiration Date - Fecha de vencimiento: \_\_\_\_\_ / \_\_\_\_\_

Signature - Firma: \_\_\_\_\_

### Ship to - Enviar a:

Name - Nombre \_\_\_\_\_

Address - Dirección \_\_\_\_\_

City, State, Zip - Ciudad, Estado, Código postal \_\_\_\_\_

( ) \_\_\_\_\_

Telephone - Teléfono \_\_\_\_\_

Email Address - Correo electrónico \_\_\_\_\_